

The importance of right temperature
service is to keep warmth of dish

Arcadia

Arcadia with reliable heat retention performance, and
Thermos Arcadia (PEN) with the good usability.
These series are highly evaluated by high-
performance

Arcadia	200
List of shape sets	201
Arcadia (made by polypropylene)	202
Arcadia lacquer ware	205
Thermos Arcadia	206
Tableware basket (SK rack)	208

アーカディアの容量について

一般の食器の容量は満水時の容量ですが、アーカディアの容量は身と蓋のセット時の容量を掲載しております。

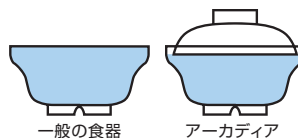

一般の食器

アーカディア

Insulated tableware with insulation material

Arcadia



保温食器

アーカディア紹介

Achievements for 30 years with insulated ware

It is possible to provide meals at an moderate temperature by **Arcadia**



Functional design

We thinned the edge of tableware, it made smart and easy to eat. Further lightweight design makes handling and workability excellent.



Insulated tableware with insulation material

Heat insulation was used, and the heat retaining power was greatly enhanced.



Rich aitemms

You can use according to the application from among abundant colors, pattens, shapes of affordable Arcadia and luxurious Arcadia lacquer ware.

Themal data

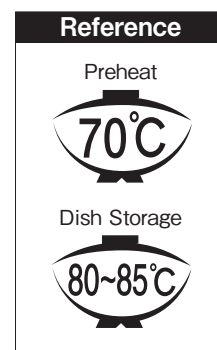
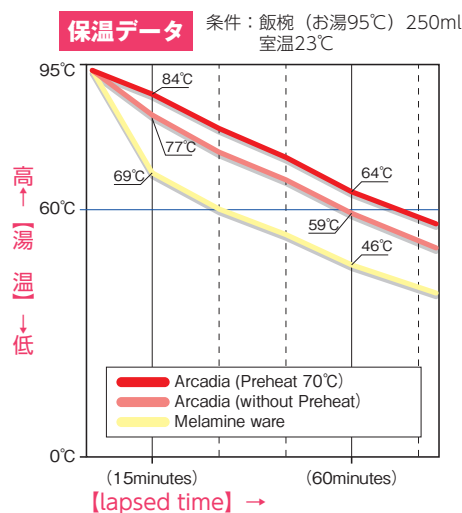
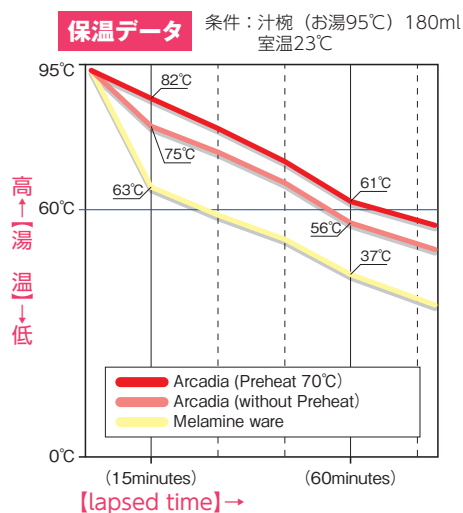

●アーカディア 形状・セット寸法一覧表

器のフチが薄いため、より食べやすく、よりスマートなタイプです。

※見方：上段より 品名・形状・品番(表面模様)・セット寸法

アーカディア	飯椀	飯椀	飯丼	飯椀		
						
	BHK-1866 BHK-1806	BHK-1555 BHK-1505	BHK-1566 BHK-1506	BHK-5066 BHK-5006		
	(木目同心円) 144×102・380ml	(木 目) 138×100・330ml	(木 目) 144×107・390ml	丈低タイプ (ライン) 144×96・380ml		
汁椀	汁椀	汁椀	汁椀	汁椀		
						
BHK-1844 BHK-1804	BHK-1544 BHK-1504	BHK-1822 BHK-1802	BHK-1522 BHK-1502	BHK-5033 BHK-5003		
(木目同心円) 127×101・280ml	(木 目) 131×99・280ml	(木目同心円) 116×97・220ml	(木 目) 113×94・200ml	丈低タイプ (ライン) 124×91・240ml		
小鉢	多用丼	煮物椀		煮物皿	マグカップ	
						
BHK-1131 BHK-1031	BHK-1899 BHK-1808	BHK-1899 BHK-1809		SHK-1115 SHK-1015	CHK-1108N W CHK-1008N	
(ライン) 123×89・250ml	(木目同心円) 168×105・610ml	(木目同心円) 170×86・400ml		(彫刻なし) 210×155×75・500ml	(彫刻なし) 117×94×96・240ml	
飯椀	飯椀	汁椀	小鉢	煮物椀		
						
BHK-2066 BHK-2006	BHK-2055 BHK-2005	BHK-2033 BHK-2003	BHK-2233 BHK-2203	BHK-2277 BHK-2207		
(彫刻なし) 140×107・360ml	(彫刻なし) 135×102・320ml	(彫刻なし) 123×99・240ml	(彫刻なし) 106×94・150ml	(彫刻なし) 169×93・410ml		

色表示 ● 飯椀・飯丼 ● 汁椀 ● 小鉢 ● 多用丼・煮物椀・煮物皿 ● マグカップ

表面模様について



●木目同心円



●木目



●ライン



●つるぶどう

アーカディア ポリプロピレン製

- 小花日和 (KHB) ●ヨーロッパンリーフオレンジ (ELO) ●風花ピンク (FUP) ●友花 (YUK)
- 春慶内洗朱 (SUA) ●溜内朱 (TUS) ●黒内洗朱 (KUA) ●溜 (T) ●溜内洗朱 (TUA)
- 黒内朱 (KUS) ●みのり (MIN)

飯椀

180g



(KHB)

BHK-5066 蓋	132 × 33	¥1,930
BHK-5006 身	144 × 74 · 380ml	¥2,250
セット / 144 × 96		¥4,180

180g



(ELO)



(FUP)



(YUK)

BHK-5066 蓋	132 × 33	¥1,830
BHK-5006 身	144 × 74 · 380ml	¥2,140
セット / 144 × 96		¥3,970

180g



(SUA)



(TUS)

BHK-5066 蓋	132 × 33	¥1,520
BHK-5006 身	144 × 74 · 380ml	¥1,620
セット / 144 × 96		¥3,140

180g



(TUS)



(SUA)



(KUA)

BHK-1866 蓋	133 × 36	¥1,520 (TUS / SUA)
BHK-1806 身	144 × 75 · 380ml	¥1,620 (TUS / SUA)
セット / 144 × 102		¥3,140 (TUS / SUA)

BHK-1555 蓋	125 × 35	¥1,620 (KUA)
BHK-1505 身	138 × 76 · 330ml	¥1,830 (KUA)
セット / 138 × 100		¥3,450 (KUA)

飯丼

190g



(T)



(KUA)

BHK-1566 蓋	131 × 38	¥1,770
BHK-1506 身	144 × 81 · 390ml	¥1,880
セット / 144 × 107		¥3,650

食器の7分目まで、ご飯を盛りつけた時の目安容量(g)です。

POINT!

BHK-1899(蓋)は多用丼BHK-1808(身)と煮物椀BHK-1809(身)のどちらにも対応します。



使用食器

BHK-5066 SUA・BHK-5006 SUA 飯椀、
BHK-5033 MIN・BHK-5003 KUS 汁椀、
BHK-2277 HK・BHK-2207 HK 煮物椀、
MS-648 F 和皿、CB-88 AQB 小鉢、
MC-13 SER 湯呑、
TH-220S KTM PBT塗り箸、
Q-5 BK ノンスリップABSトレイ

多用丼



BHK-1899 蓋	159 × 37	¥2,290 (KHB)	¥2,190 (ELO)	¥1,880 (TUA / SUA)
BHK-1808 身	168 × 78 ・ 610ml	¥2,700 (KHB)	¥2,600 (ELO)	¥2,190 (TUA / SUA)
	セット / 168 × 105	¥4,990 (KHB)	¥4,790 (ELO)	¥4,070 (TUA / SUA)

汁椀



BHK-1844 蓋	118 × 38	¥1,460 (TUS / SUA)	BHK-1544 蓋	120 × 36	¥1,620 (KUS)
BHK-1804 身	127 × 73 ・ 280ml	¥1,560 (TUS / SUA)	BHK-1504 身	131 × 72 ・ 280ml	¥1,730 (KUS)
	セット / 127 × 101	¥3,020 (TUS / SUA)		セット / 131 × 99	¥3,350 (KUS)



BHK-5033 蓋	112 × 30	¥1,880 (KHB / MIN)	¥1,770 (ELO)	¥1,460 (SUA / TUS)
BHK-5003 身	124 × 69 ・ 240ml	¥1,970 (KHB)	¥1,880 (ELO)	¥1,560 (KUS / SUA / TUS)
	セット / 124 × 91	¥3,850 (KHB)	¥3,650 (ELO)	¥3,440 (MIN / KUS) ¥3,020 (SUA / TUS)



BHK-1822 蓋	106 × 36	¥1,410 (TUS / SUA)	BHK-1522 蓋	101 × 32	¥1,520 (KUS)
BHK-1802 身	116 × 70 ・ 220ml	¥1,520 (TUS / SUA)	BHK-1502 身	113 × 71 ・ 200ml	¥1,620 (KUS)
	セット / 116 × 97	¥2,930 (TUS / SUA)		セット / 113 × 94	¥3,140 (KUS)

保温食器

アーカディア

アーカディア ポリプロピレン製

- 小花日和 (KHB) ●ヨーロッパンリーフオレンジ (ELO) ●春慶内黒 (SUK)
- クリームストーン (CS) ●溜内洗朱 (TUA) ●春慶内洗朱 (SUA)
- 溜内朱 (TUS) ●クリームストーン内茶 (CUT) ●ピンク (P) ●グリーン (GR)

POINT!

BHK-1899(蓋)は煮物椀BHK-1809(身)と多用丼BHK-1808(身)のどちらにも対応します。

小鉢



BHK-1131 蓋	123 × 34	¥1,880 (KHB)	¥1,770 (ELO)	¥1,410 (SUK / CS)
BHK-1031 身	115 × 61 ・ 250ml	¥1,970 (KHB)	¥1,880 (ELO)	¥1,520 (SUK / CS)
セット / 123 × 89		¥3,850 (KHB)	¥3,650 (ELO)	¥2,930 (SUK / CS)

煮物椀



BHK-1899 蓋	159 × 37	¥2,290 (KHB)	¥2,190 (ELO)	¥1,880 (TUA / SUA)
BHK-1809 身	170 × 55 ・ 400ml	¥2,600 (KHB)	¥2,500 (ELO)	¥2,080 (TUA / SUA)
セット / 170 × 86		¥4,890 (KHB)	¥4,690 (ELO)	¥3,960 (TUA / SUA)



BHK-1755 蓋	159 × 37	¥1,980
BHK-1705 身	170 × 56 ・ 400ml	¥2,190
セット / 170 × 86		¥4,170

POINT!

表面模様は「つるぶどう」です。



煮物皿



SHK-1115 蓋	210 × 155 × 39	¥2,290
SHK-1015 身	197 × 144 × 42 ・ 500ml	¥2,390
セット / 210 × 155 × 75		¥4,680

マグカップ (はめ込み蓋タイプ)



CHK-1108N W 蓋	101 × 94 × 16	¥480
CHK-1008N 身	117 × 93 × 93 ・ 240ml	¥2,210
セット / 117 × 94 × 96		¥2,690

食器の7分目まで、ご飯を盛りつけた時の目安容量(g)です。

アーカディア 漆器 超耐熱ABS製

高級感たどよう美しい質感のアーカディア漆器。
安らぎと温かさをお届けします

POINT!

胡桃はつや消し仕上げの商品です。

- 胡桃 (KUR) ●白木 (SLK)
- はげ目 (HK)

飯椀



(KUR) (SLK)

BHK-2066 蓋	129 × 38	¥ 2,550 (KUR/SLK)
BHK-2066 身	140 × 77 ・ 360ml	¥ 2,810 (KUR/SLK)
	セット / 140 × 107	¥ 5,360 (KUR/SLK)



(KUR) (SLK) (HK)

BHK-2055 蓋	125 × 38	¥ 2,390 (KUR/SLK)	¥ 2,250 (HK)
BHK-2055 身	135 × 74 ・ 320ml	¥ 2,650 (KUR/SLK)	¥ 2,560 (HK)
	セット / 135 × 102	¥ 5,040 (KUR/SLK)	¥ 4,810 (HK)

汁椀

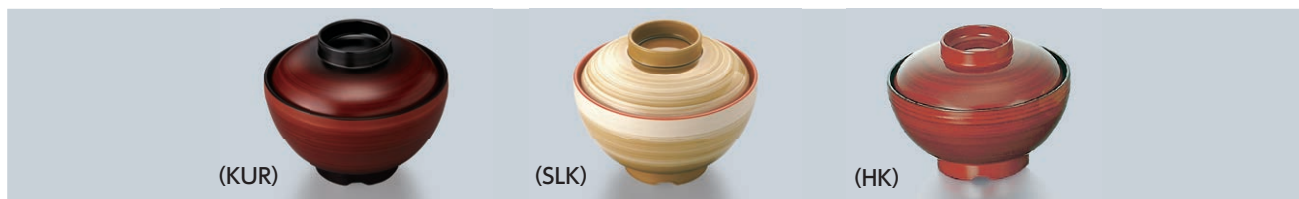

(KUR) (SLK) (HK)

BHK-2033 蓋	113 × 36	¥ 2,270 (KUR/SLK)	¥ 2,190 (HK)
BHK-2033 身	123 × 72 ・ 240ml	¥ 2,510 (KUR/SLK)	¥ 2,500 (HK)
	セット / 123 × 99	¥ 4,780 (KUR/SLK)	¥ 4,690 (HK)

小鉢

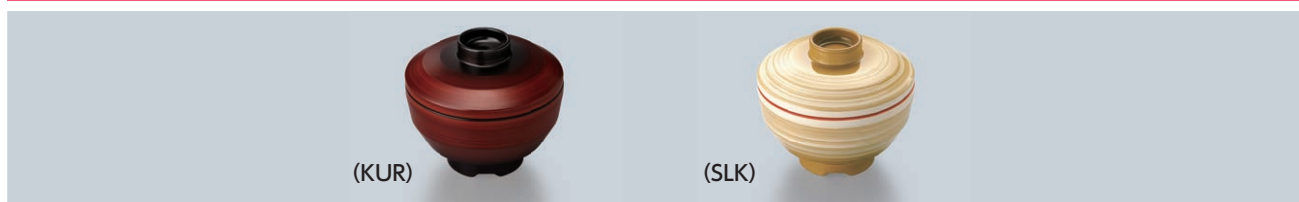

(KUR) (SLK)

BHK-2233 蓋	106 × 36	¥ 2,320 (KUR/SLK)
BHK-2203 身	106 × 64 ・ 150ml	¥ 2,570 (KUR/SLK)
	セット / 106 × 94	¥ 4,890 (KUR/SLK)

煮物椀



(KUR) (SLK) (HK)

BHK-2277 蓋	158 × 39	¥ 2,860 (KUR/SLK)	¥ 2,710 (HK)
BHK-2207 身	169 × 61 ・ 410ml	¥ 3,160 (KUR/SLK)	¥ 3,020 (HK)
	セット / 169 × 93	¥ 6,020 (KUR/SLK)	¥ 5,730 (HK)

保温食器

アーカディア漆器

サーモス アーカディア PEN製

着色汚れのないPEN製の保温食器

油・酸・アルカリなどにも強く、トマトケチャップやカレーなどの食材による**着色汚れがありません。**



保温食器

サーモスアーカディア紹介

⊗ 電子レンジには使用しないでください。保管庫設定温度は80~85℃です。

保温力向上

保温力が一段とアップしました。プレヒートするとさらに高い保温力が得られます。

この空間に**真空断熱の技術**を応用！
外気を完全にシャットアウトし、
中身を温かいままに保ちます。

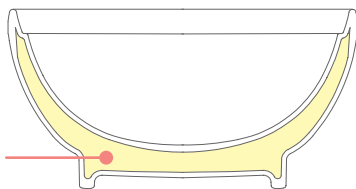

盛り付け1時間後でも 60℃以上の温かさをキープ

プレヒートすると、盛り付け1時間後でも
68℃の温かさを保ちます。
プレヒートなしでも、64℃の温かさです。

保温データ 条件：飯椀(お湯95℃) 250ml
室温23℃

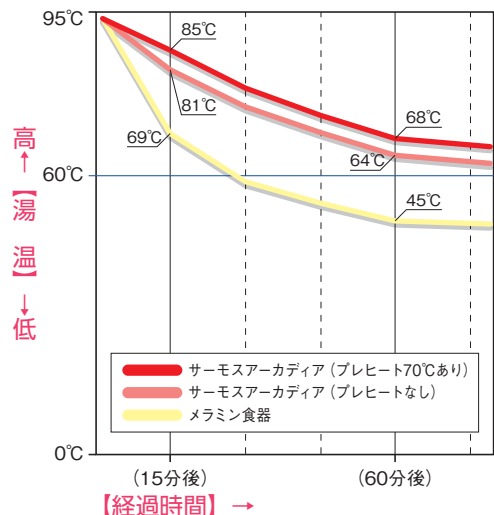

容量そのまま コンパクト設計

食器全体の厚さを薄くして自然な
口当りにしました。

蓋をセットしたときの高さが低い
ので、配膳車への出し入れが楽に
できます。

スタッキング(積み重ね)が良く、
収納性にも優れています。

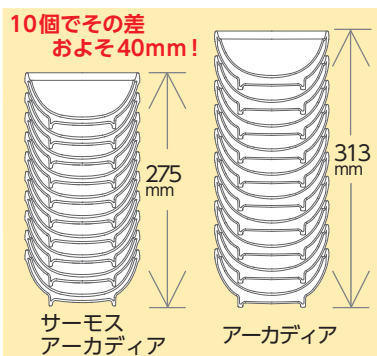

洗浄性に優れています

浮力を従来品の1/3に減少。食器体積の約9割が水に沈むため、浸漬洗浄がより効果的に行えます。

絵柄付き商品の場合 ⊗ 塩素系漂白剤のご使用は避けてください。

●溜内朱 (TUS) ●風花ピンク (FUP) ●風花ブルー (FUB) ●友花 (YUK)

飯椀

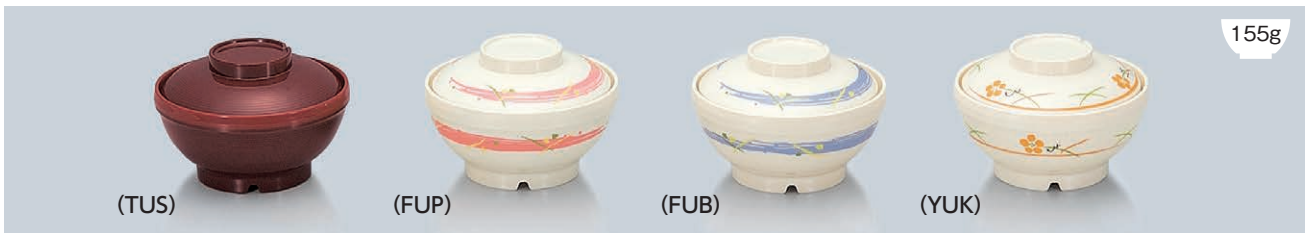

BHK-6055 蓋	125 × 33	¥2,320 (TUS)	¥2,550 (FUP / FUB / YUK)
BHK-6005 身	136 × 67 · 330ml	¥2,550 (TUS)	¥2,900 (FUP / FUB / YUK)
	セット / 136 × 91	¥4,870 (TUS)	¥5,450 (FUP / FUB / YUK)

汁椀



BHK-6022 蓋	109 × 30	¥2,210 (TUS)	¥2,440 (FUP / YUK)
BHK-6002 身	120 × 63 · 230ml	¥2,440 (TUS)	¥2,780 (FUP / YUK)
	セット / 120 × 85	¥4,650 (TUS)	¥5,220 (FUP / YUK)

小鉢



BHK-6011 蓋	111 × 30	¥2,210 (TUS)	¥2,440 (FUP / YUK)
BHK-6001 身	118 × 60 · 235ml	¥2,440 (TUS)	¥2,780 (FUP / YUK)
	セット / 118 × 83	¥4,650 (TUS)	¥5,220 (FUP / YUK)

煮物椀



BHK-6077 蓋	151 × 32	¥2,670 (TUS)	¥2,900 (FUP / FUB / YUK)
BHK-6007 身	160 × 53 · 400ml	¥2,900 (TUS)	¥3,240 (FUP / FUB / YUK)
	セット / 160 × 79	¥5,570 (TUS)	¥6,140 (FUP / FUB / YUK)

参考温度

プレヒート温度



保管庫温度



使用食器

BHK-6055・6005 YUK 飯椀
 BHK-6022・6002 TUS 汁椀
 BHK-6077・6007 FUP 煮物椀
 MB-336 F 角小鉢
 MS-564 SER ベリー皿
 AH-210 C アミハード箸
 SE-25 ML 絵柄付き エスタートレイ



保温食器

サーモスアーカディア