

SKラック& トレイ&アラカルト

食を提供するシーンでの毎日のニーズに
機能性と工夫でお応えします。

集団の食事を扱う給食サービスの現場独特のニーズを形にしました。

食べる側・提供する側ともに扱いやすく便利であり、
快適で確実なサービスを支援する商品です。

- SKラック (食器かご)
- トレイ+[®] (トレイプラス)
- トレイ
- みまもりマグ
- マグカップ
- Lbランチボックス
- 弁当箱
- マグカップ蓋
- 真空密閉蓋 ピタットくん
- はし
- スプーン&フォーク
- 防災用食器
- シリコン型
- 保温食缶



SKラック(食器かご)

ポリプロピレン製

キャメル (CM) ダルブルー (DLB)
 ベージュ (V) ピンク (P)
 イエロー (Y) アイボリー (IV)
 オレンジ (O) ブルー (B)

- **軽くて丈夫、メタルマークの付着を防止**するプラスチック製食器かごです。
 強化磁器等に付着しがちなメタルマークや破損の防止に大きな効果が得られます。

仕切

材質/ポリプロピレン
 食器同士のぶつかり合いによる割れを防ぎます。食器の大きさに応じて仕切の位置を自由に変えられます。



ネームスペース

PSK-130/215/300N(短辺のみ)/310N
 のネーム取付部分は使用内容を油性ペンで書き込みやすい形状になっています。

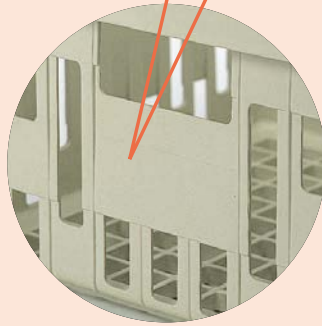

スプリング取っ手

材質/ステンレス
 ご希望により取り付けて販売します。別途料金が必要となりますので、最寄りの営業所にお問い合わせください。

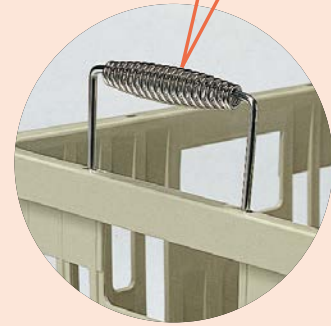

ネームプレート 材質/アルミニウム ネームプレートを付けることができます。

※PSK-300N/310Nには取り付けできません。



●ステンレスかごと同サイズ※

収納スペースを気にする必要はありません。
 熱風消毒保管庫にスムーズに出し入れできます。
 ※PSK-300Nのみ(外寸/390×360×200)

●1クラス分の食器が収納可能。

(例) E-エポカル ボール(PNB-30E)×40枚
 E-エポカル 角仕切皿(PNS-23E)×40枚

PSK-300N P 食器かごに
 全て収納できます。

■食器かご材質別特性比較表

	変形しにくさ	価格順位	食器への汚染度 (メタルマーク)	異物混入リスク
SKラック(食器かご)	○	○	付かない	生じにくい
ナイロンコーティングかご	△	△	付かない	生じやすい
ステンレスかご	△	◎	付きやすい	生じにくい

SKラック(食器かご)積み重ね例

安定感ある積み重ねです。

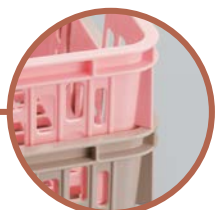

しっかりと組み合う
 安定感のある
 スタッキング

★マークの商品は、Lbランチボックス **▶P.142** に対応した商品です。

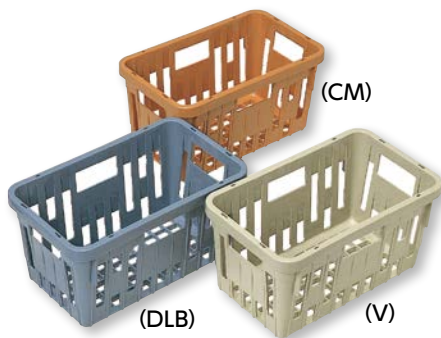

PSK-150 食器かご
375×225×200 ¥5,450
内寸(底面) / 302×150×188
重量 / 700g
115φ～150φ食器2列用



★ **PSK-170** 食器かご
420×245×200 ¥6,290
内寸(底面) / 347×170×188
重量 / 750g
151φ～170φ食器2列用

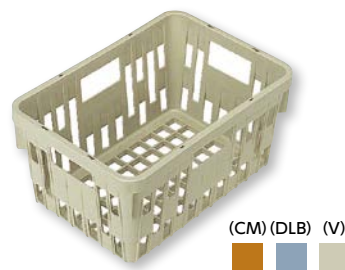

★ **PSK-200** 食器かご
390×273×200 ¥6,290
内寸(底面) / 317×200×188
重量 / 750g
171φ～200φ食器1列用

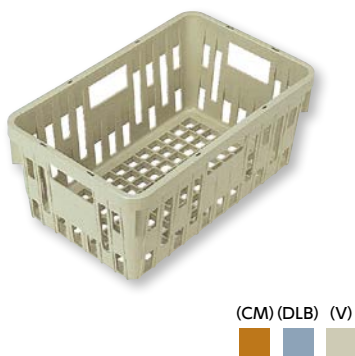

PSK-215 食器かご
450×284×200 ¥7,020
内寸(底面) / 380×215×188
重量 / 950g
171φ～190φ食器2列 または
長辺: ~380mmトレイ用

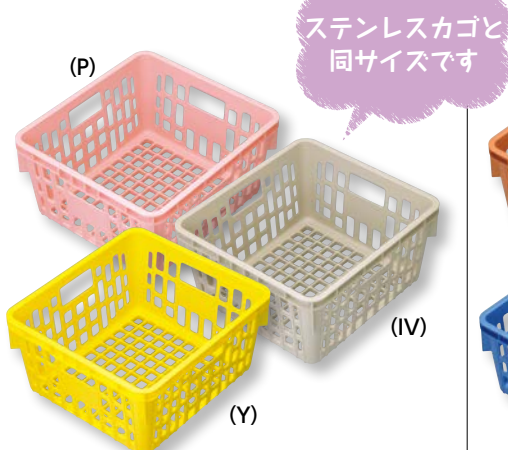

PSK-300N 食器かご
390×360×200 ¥7,400
内寸(底面) / 333×301×186
重量 / 945g

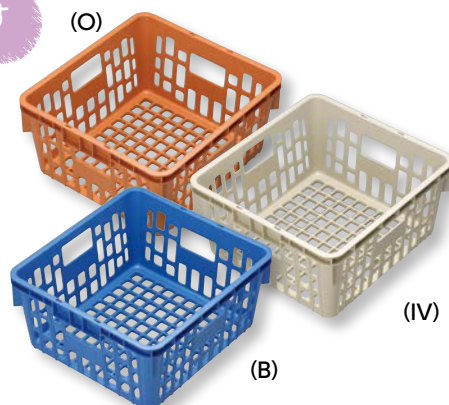

PSK-310N 食器かご
403×378×202 ¥7,500
内寸(底面) / 345×319×188
重量 / 1,015g

SKラック(食器かご)使用例

低学年向けの
ハーフサイズです

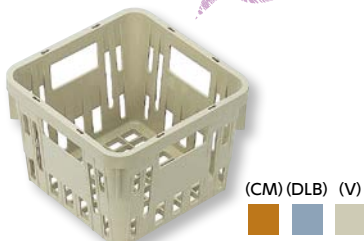

PSK-130 食器かご
268×268×205 ¥5,200
内寸(底面) / 205×205×195
重量 / 610g
170φ～202φ食器1列用

PSK-150 CM

●E-エポカル ボール (PNB-30E YSI)
40枚収納



PSK-170 DLB

●E-エポカル 深皿 (PNS-15E OHA)
40枚収納



PSK-215 V

●エスタートレイ (SG-56 FGR)
40枚収納



PSK-300N P

●E-エポカル ボール(PNB-30E)
●E-エポカル 角仕切皿(PNS-23E)
各40枚収納



PSK-310N O

●ウィンサム ボール(PB-230)
●ウィンサム 深皿(PS-115)
●ウィンサム 小皿(PS-103)
各35枚収納



別売オプション



SKNAME
ネームプレート
¥1,700(10枚セット)
※アルミ製



SKS-150
SKラック仕切 150用
¥4,900
(10枚セット)



SKS-170
SKラック仕切 170用
¥5,300
(10枚セット)



SKS-200
SKラック仕切 200用
¥5,700
(10枚セット)



SKS-215
SKラック仕切 215用
¥5,700
(10枚セット)

食器同士の
ふつかり合いを
防ぎます

トレイ+® (トレイプラス)

劣化知らずの印字を実現した、三信化工のマーキング技術です。

無地トレイと同等の使い勝手

厳しい使用環境にさらされる配膳用トレイ。三信化工が開発した画期的なマーキング技術が、無地トレイ並みの耐久性を実現しました。(特許出願商品)



剥がれない、かすれない

化学の力で素地の樹脂そのものに働きかけるため、トレイ表面に加工する従来の印字方式と異なり、劣化の要因とされるトラブルが起こりません。

たとえば

<p>1 剥がれる・割れる</p> <p>煮沸や衝撃を与えても柄部分が破れません</p>	<p>2 かすれる・こすれる</p> <p>度重なる洗浄でも印字が薄くなりません</p>	<p>3 退色する・変色する</p> <p>樹脂そのものの色なので柄部分が劣化しません</p>	<p>4 ざらつきがある</p> <p>塗装や焼付け等の加工と異なり平滑でなめらかな仕上がります</p>	<p>5 ふくれる・めくれる</p> <p>フィルムやシートのようにトレイ本体から剥離しません</p>
---	---	--	---	--

※写真は使用による摩擦、衝撃、経年劣化を想定して再現したものです。

耐久性・安全性を徹底追求。安心してお使いいただけます。

三信化工では、実際の使用環境に則した実証実験を実施。安心してお使いいただく製品をお届けするために、オリジナル試験機で**厳しいテストを繰り返し行った結果**、剥がれや変色、退色の恐れがないことを確認しています。

※検証では、想定される実際の洗浄工程を機械的に再現しています。

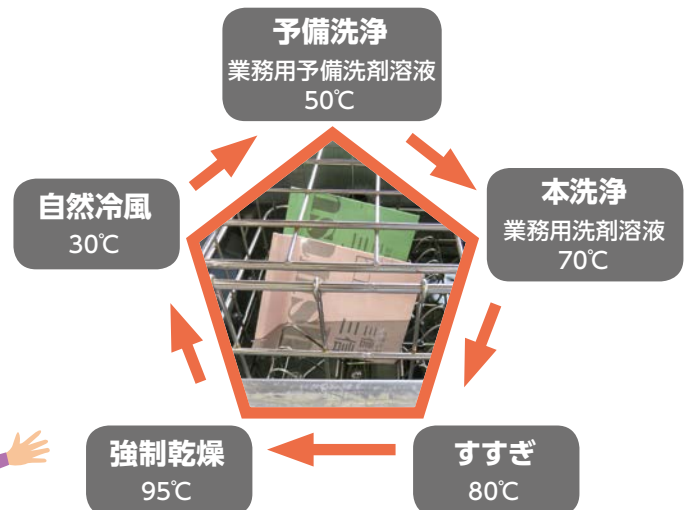

汎用性の高いソフトな色調

印字のやさしいグレーは飽きのこない落ち着いたトーン。
自由なアイデアでトレイの板面を活用してください。

食器の絵柄を「+」
→ 食器の配置が身につきます

マークを「+」
→ オリジナルトレイを実現します

キャラクターを「+」
→ 食事に楽しさを与えます

食育関連の情報を「+」
→ 食育教材として活用できます

学校の校章 (左上) / 配膳の並び順 (右上) /
「食事バランスガイド」(出典：厚生労働省・農林水産省) (左下) /
東京都墨田区すみだまつり・こどもまつり公式キャラクター
「す〜みん」「み〜みん」「だ〜みん」(右下) (許諾を得て制作しています)

オリジナルトレイが食卓をより楽しく豊かに彩ります。

市町村・給食センターなどの**オリジナル
絵柄**をデザインします。ご検討の際は、
最寄りの営業所にお問い合わせください。



コップ・箸・
スプーンにも
印字できます。



多くの小・中学校で採用されています。

トレイ

軽くて丈夫。
豊富なカラーバリエーション



エスタートレイト FRP製

ファンタジックイエロー (FYE) ファンタジックホワイト (FW) ファンタジックピンク (FP)
ファンタジックパープル (FPU) ファンタジックグリーン (FGR) ファンタジックブルー (FBL) オレンジ (O)

熱に強く丈夫なトレイです。

(FYE) (FW) (FP) (FPU) (FGR) (FBL)



SE-12 スナック 325×235×18 ¥1,330

(FPU) (FP) (FYE) (FW) (FGR) (FBL)



SE-15 スナック 360×270×19 ¥1,500

(FW) (FP) (FYE) (FPU) (FGR) (FBL)



SE-13 スナック 350×260×18 ¥1,500

(FP) (FYE) (FW) (FPU) (FGR) (FBL)



SE-10N スナック 370×270×17 ¥1,740

(FGR) (FW) (FP) (FPU) (FYE) (FBL)



SG-52 長方形 355×270×18 ¥1,380

(FBL) (FYE) (FP) (FW) (FPU) (FGR)



SG-56 長方形 380×290×18 ¥1,740

(O) (FYE) (FGR) (FW) (FP)



SE-21 長方形 415×303×20 ¥1,960

SG-56 FGR
40枚収納



食器かご
PSK-215 V
▶ P.133

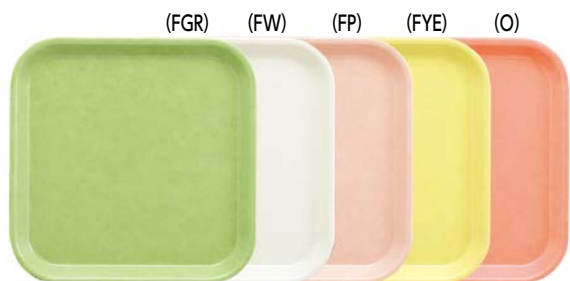

SE-300 角 300×300×20 ¥1,650



SE-330 角 330×330×20 ¥1,780



SE-340 角 340×340×18 ¥1,890



SE-41 六角 460×355×21 ¥2,260

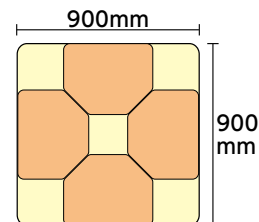

テーブルスペースを上手に利用できます。

エスタートレイ FRP製 トレイ+® (トレイプラス)

ファンタジックイエロー (FYE) ファンタジックピンク (FP) ファンタジックグリーン (FGR)

トレイ+® は劣化知らずの印字を実現した三信化工の新マーキング技術です。▶P.134

●グリーンフレンド

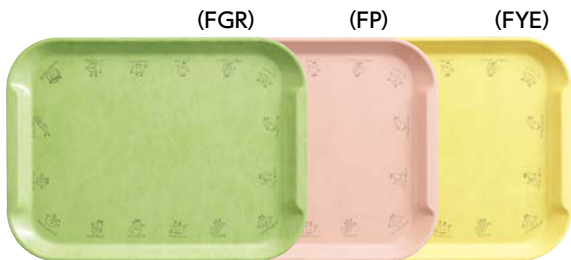

SE-13+ GF スナック 350×260×18 ¥2,000

※カラーにより若干印字の見え方が異なります。

●アニマルっこ ©OMOCHABAKO



SE-13+ ANI スナック 350×260×18 ¥2,000

絵柄が剥がれないから長く使えます

ノンスリップ エスタートレイ FRP製

ピンク (SPP) グリーン (SPG)

表面にすべり止め加工を施したトレイです。

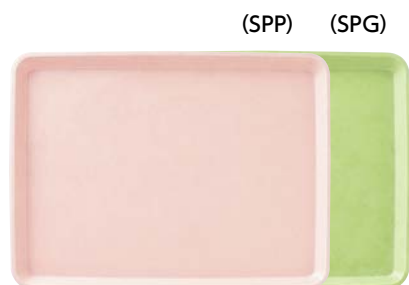

SE-15 スナック 360×270×19 ¥2,710

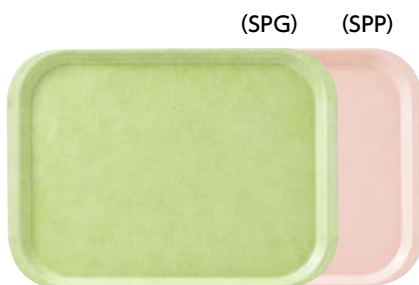

SE-10N スナック 370×270×17 ¥2,380



SG-52 長方形 355×270×18 ¥2,280

ポリプロトレイ

ポリプロピレン製

若草 (G) 赤 (R) 黒 (BK) ベージュ (V) ピンク (P)

軽量で使いやすいトレイです。

表面模様



◎T-300 角

◎T-330 角

※キズ防止のための格子模様が入っておりますが、すべり止めとしての効果はありません。

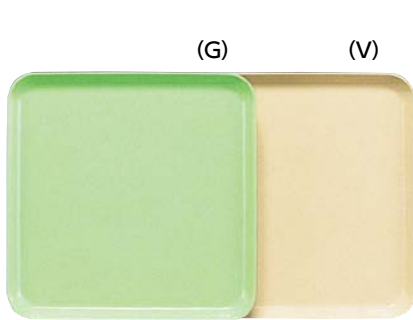

T-310 角
307×307×20 ¥1,190

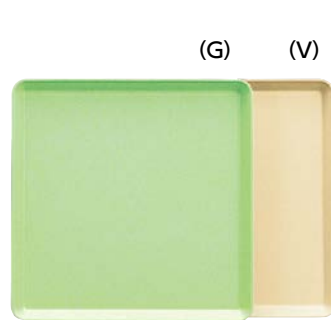

◎**T-300 角**
301×301×22 ¥1,150

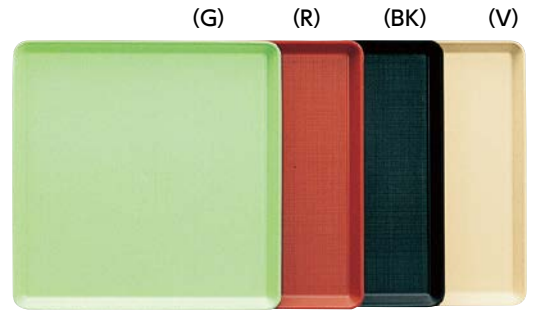

◎**T-330 角**
330×330×22 ¥1,300



T-102 長方形
320×235×18 ¥880

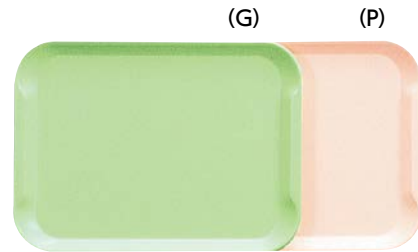

T-104 長方形
350×260×19 ¥1,020

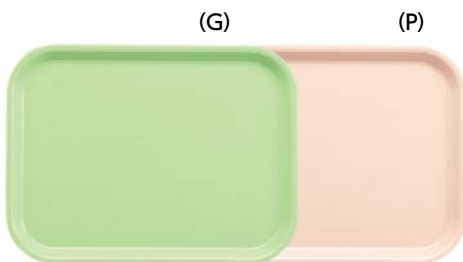

T-152 長方形
351×267×18 ¥1,140

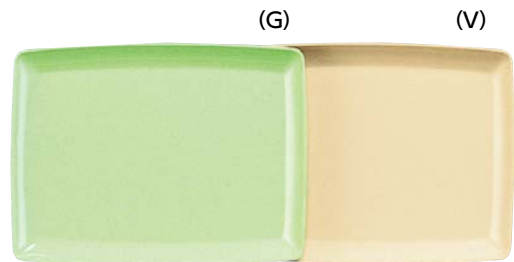

T-3 長方形
358×268×22 ¥1,050

パブリック・トレイ

R-PP樹脂製

イエロー (Y) サーモンピンク (SP)

軽量で使いやすい
再生原料使用のトレイです。

再生したポリプロピレン原料を使用しています。

※再生原料を使用しておりますので、
強度・耐久性が若干劣ります。

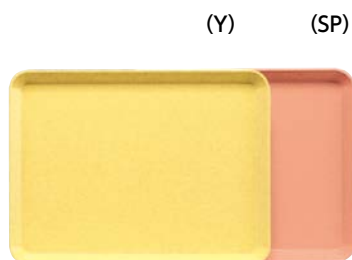

受**RT-102 長方形**
323×234×18 ¥880



受**RT-104 長方形**
350×260×19 ¥1,020

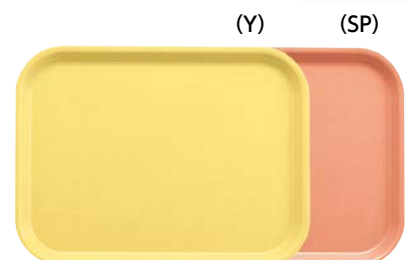

受**RT-152 長方形**
351×267×18 ¥1,140

● 受マークは受注生産品です。

● パブリック・トレイ (R-PEN樹脂製) も特注対応しております。ご検討の際は、最寄りの営業所へお問い合わせください。

■ スタック図の読み方

- ① 積み重ねの間隔 ② 高さ ③ 40枚重ねた時の高さ

■ お使いになる枚数の積み重ねの高さは次の公式で計算できます。

食器かごに合わせて食器を選定する際などにご参照ください。

$$\text{スタックした高さ} = \text{高さ} + \{\text{積み重ね間隔} \times (\text{お使いになる枚数} - 1)\}$$

③ ② ①

■ 寸法は変更する場合があります。

■ 寸法・重量・積み重ねの高さは基準値です。ご検討の際は現物でご確認ください。

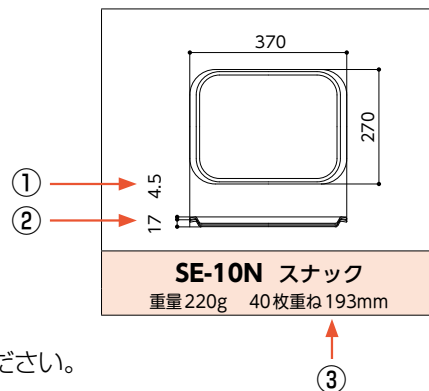

エスタートレイ

P.136 ~ P.137

● SE-21、SE-300、SE-330、SE-340は色により重量が異なります。

<p>SE-10N スナック 重量220g 40枚重ね193mm</p>	<p>SE-12 スナック 重量190g 40枚重ね210mm</p>	<p>SE-13/SE-13+ スナック 重量205g 40枚重ね202mm</p>	<p>SE-15 スナック 重量220g 40枚重ね191mm</p>
<p>SE-21 長方形 重量320g 40枚重ね204mm</p>	<p>SE-21 長方形 重量300g 40枚重ね204mm</p>	<p>SE-41 六角 重量423g 40枚重ね240mm</p>	<p>SE-300 角 重量250g 40枚重ね204mm</p>
<p>SE-300 角 重量230g 40枚重ね196mm</p>	<p>SE-330 角 重量300g 40枚重ね219mm</p>	<p>SE-330 角 重量280g 40枚重ね219mm</p>	<p>SE-340 角 重量330g 40枚重ね237mm</p>
<p>SE-340 角 重量310g 40枚重ね225mm</p>	<p>SG-52 長方形 重量223g 40枚重ね198mm</p>	<p>SG-56 長方形 重量283g 40枚重ね202mm</p>	

ノンスリップ エスタートレイ

P.137

<p>SE-10N スナック 重量 278g 40枚重ね 208mm</p>	<p>SE-15 スナック 重量 280g 40枚重ね 214mm</p>	<p>SG-52 長方形 重量 280g 40枚重ね 217mm</p>

ポリプロトレイ

P.138

<p>T-3 長方形 重量 299g 40枚重ね 259mm</p>	<p>T-102 長方形 重量 216g 40枚重ね 256mm</p>	<p>T-104 長方形 重量 224g 40枚重ね 230mm</p>	<p>T-152 長方形 重量 246g 40枚重ね 202mm</p>
<p>T-300 角 重量 301g 40枚重ね 307mm</p>	<p>T-310 角 重量 262g 40枚重ね 257mm</p>	<p>T-330 角 重量 362g 40枚重ね 318mm</p>	

パブリック・トレイ (R-PP樹脂製)

P.138

<p>RT-102 長方形 重量 216g 40枚重ね 221mm</p>	<p>RT-104 長方形 重量 219g 40枚重ね 230mm</p>	<p>RT-152 長方形 重量 235g 40枚重ね 202mm</p>



みまもりマグ ポリプロピレン製

のぞき込まなくても飲み物の摂取量がひと目でわかるマグカップです。

オレンジ (O) ピンク (P) 若草 (G)

● 水に沈まないタイプ

約50ml
きざみの
窓付き



持ち
やすい
取っ手



● 握力の弱い方でも持ちやすい取っ手です。

ひと目で
わかるから
安心です

安定した
積み重ね

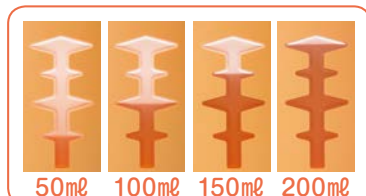

※計量カップとしてはお使いになれません。

専用蓋



SIF-80 マグカップ蓋 87×10 ¥530

対応
フード
カバー



P-205 フードカバー 95×21 ¥330



UPC-250 マグカップ 115×82×75・250ml ¥740

マグカップ ポリプロピレン製

持ちやすく、折れにくい取っ手が特長のマグカップです。

ピンク (P) オレンジ (O) イエロー (Y) 若草 (G) カフェオレ (CAF)

● 水に沈むタイプ

UPC-180N
48個収納

絵柄が
剥がれない
マグカップ



食器かご
PSK-310N IV
➡ P.133

持ち
やすい
取っ手



● 握力の弱い方でも持ちやすい取っ手です。

安定した
積み重ね



専用蓋



UPF-180 W マグカップ蓋 86×16 ¥410

※エラストマー製
蓋はこぼれにくくシール性があるのでそのまま密閉蓋として、ガイドに沿って穴を開ければストローをさしても使用可能です。
※エラストマーの特性により、ご使用の目安は300回程度となっております。

対応
フード
カバー



P-204 フードカバー 89×20 ¥330



UPC-180N マグカップ 114×80×82・240ml ¥830

ランチボックス

ポリプロピレン製 / PES製

ベジらんど (VEG) しゃぼん玉 (SYA) ブラウン (BR) 溜 (T)

- 1 学校給食用に開発しました。
- 2 耐久性と衛生面に配慮した商品です。
- 3 絵柄はサンドイッチ構造になっており、剥がれや退色がなく美しさを長く保ちます。
- 4 ポリプロピレン製の商品の内側にはラクシボ加工 (P28) を施し、長期使用による擦りキズを軽減。残菜も残りにくいです。

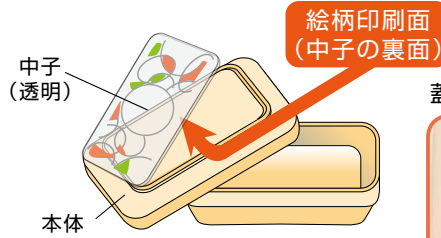

ベジらんど (VEG)



しゃぼん玉 (SYA)



ポリプロピレン製



P-252E VEG ご飯用 (蓋) **P-251E BR** ご飯用 (身)
 163×114×16 ¥1,190 156×105×41・450ml ¥490
 セット / 163×114×48 ¥1,680



P-252E SYA ご飯用 (蓋) **P-251E BR** ご飯用 (身)
 163×114×16 ¥1,190 156×105×41・450ml ¥490
 セット / 163×114×48 ¥1,680



P-254E VEG おかず用 (蓋) **P-253E BR** おかず用 (身)
 187×164×22 ¥1,300 178×155×36 ¥570
 セット / 187×164×48 ¥1,870



P-254E SYA おかず用 (蓋) **P-253E BR** おかず用 (身)
 187×164×22 ¥1,300 178×155×36 ¥570
 セット / 187×164×48 ¥1,870

PES製 スチームコンベクションオーブンで使用できます。(150℃以下でご使用ください。)



U-252E T ご飯用 (蓋) **U-251 T** ご飯用 (身)
 167×117×15 ¥1,310 157×107×41・430ml ¥1,590
 セット / 167×117×46 ¥2,900



U-254 T おかず用 (蓋) **U-253 T** おかず用 (身)
 190×167×20 ¥1,740 181×158×36 ¥2,020
 セット / 190×167×46 ¥3,760

SKラック(食器かご) →P.132~



PSK-170 食器かご 420×245×200 ¥6,290
PSK-1700SAE PSK-170用押さえ蓋 420×245×25 ¥3,390
 ※ご飯用は12個、おかず用は8個収納できます。



PSK-200 食器かご 390×273×200 ¥6,290
PSK-2000SAE PSK-200用押さえ蓋 390×273×17 ¥3,530
 ※おかず用は8個収納できます。

ばんじゅう ●ばんじゅうは参考商品です。



参考使用例
 対応サイズ(蓋) 654×406×24 (身) 644×393×113

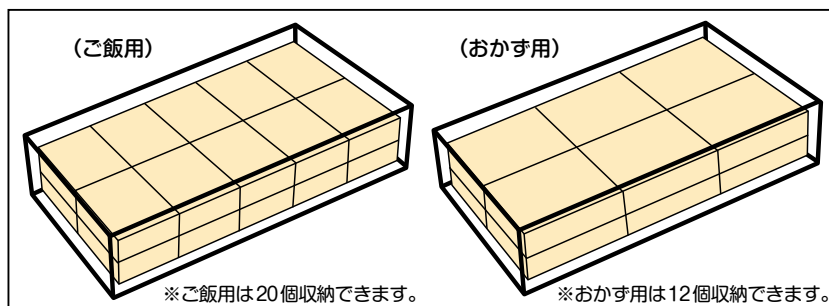

※ご飯用は20個収納できます。

※おかず用は12個収納できます。



●市町村・給食センターなどの特別注文に対応しています。
 形状・価格・ロットにつきましては、最寄りの営業所にお問い合わせください。

弁当箱
 ポリプロピレン製



仕切

P-1 R 弁当箱1型
 168×118×85・540ml
 身 ¥330(×2) / 蓋 ¥270 / 仕切 ¥160
 セット/¥1,090



P-7 R 弁当箱舟型(大)
 168×120×47・500ml
 身 ¥340 / 蓋 ¥290
 セット/¥630



P-5 R 弁当箱舟型(小)
 168×120×42・400ml
 身 ¥300 / 蓋 ¥290
 セット/¥590

個別対応におすすめの密閉蓋

アレルギー食・宅配等
様々な分野に対応できます。

そのほかにも

- 鮮度保持・食品の酸化防止・味の劣化防止等の効果があります。
- 食器と同様の洗浄で繰り返し使えるコストパフォーマンスの高い商品です。ゴミ(ビン・缶・フィルム等の容器)の削減に効果をもたらします。

マグカップ蓋 シリコンゴム製

容器への脱着が簡単なワンピース構造の密閉蓋です。
シール性が良く、運搬時も液体のこぼれがおきにくくなっています。

若草 (G) オレンジ (O)



SIF-90
マグカップ蓋
100×94×17 ¥840

マグカップ蓋対応食器

保温食器アーカディア (PP製)



(GR)

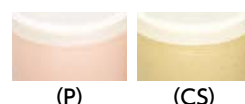

CHK-1008N
マグカップ
117×93×93・240ml ¥2,340

真空密閉蓋 ピタットくん

特許登録商品

真空シート部：シリコンゴム製
本体：ポリプロピレン・エラストマー製

食器を傾けたり、ひっくり返したりしても中身をこぼしません。蓋は片手で簡単に外せます。

蓋の外れない秘密は、ポンプ吸引による食器内の真空状態。



VP-500 手動真空ポンプ
¥2,460

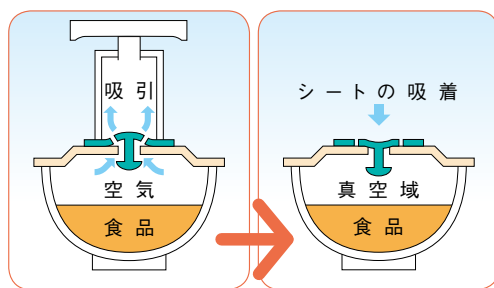

⚠ 熱風消毒保管庫には入れないでください。

- 器に蓋をしてポンプで吸引を行います。器の内部が真空状態になり、シートが蓋に吸着し、密閉されるしくみです。開封は、シートをめぐるだけで、力を入れずに片手で簡単に行えます。
- ピタットくんの真空シートは蓋に固定されていますが、取り外しは簡単で、使用ごとの定期的な洗浄も手間取りません。

マグカップ用蓋



VC-90 IV
ピタットくんマグカップ用蓋
101×94×14 ¥900

飯碗用蓋



VC-150 IV
ピタットくん飯碗用蓋
154×25 ¥1,150

汁椀用蓋



VC-120 IV
ピタットくん汁椀用蓋
124×25 ¥1,020

ピタットくん対応食器

保温食器アーカディア (PP製)



(GR) (マグカップ用蓋)



(P) (CS)

CHK-1008N マグカップ
117×93×93・240ml ¥2,340



E-エポカル (PEN製) P27



(C) (飯碗用蓋)

PNB-32E ボール
145×61・520ml
(C) (G) (P) ¥1,100/
(BLO) (BLG) (FWL) ¥1,120/
(CLO) (BA) (YSI) (OHA) ¥1,160/
(MVG) (HNT) ¥1,160

保温食器サーモスアーカディア (PEN製)



(TUS) (飯碗用蓋)

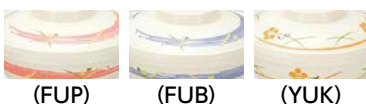

(FUP) (FUB) (YUK)

BHK-6005 飯碗
136×67・330ml
(TUS) ¥2,700/
(FUP) (FUB) (YUK) ¥3,060

E-エポカル (PEN製) P27



(C) (汁椀用蓋)

PNB-524E 幼児椀
117×47・260ml
(C) (G) (P) (TUS) ¥800/ (FPN) ¥920/
(BFM) (ANI) ¥960

ほっと倶楽部 (特殊PP製)



(TUK) (KUS) (汁椀用蓋)

ONPB-4 汁椀
108×64・330ml
(TUK) (KUS) ¥710

ONPB-6 汁椀
113×55・310ml
(KUS) (TUK) ¥710

保温食器アーカディア (PP製)



(KUS) (汁椀用蓋)

BHK-1502 汁椀
113×71・200ml ¥1,710

保温力に優れた
断熱材使用の保温食器
適温フードサービス

アーカディア

PP製 ●断熱材を十分に使用した、
高い保温力を持つ食器です。



着色汚れのない保温食器

サーモスアーカディア

PEN製 ●食材による着色汚れがなく、
保温性もさらに向上した食器です。



熱に強い食器

ほっと倶楽部

特殊PP製 ●軽くて丈夫、扱いやすさ抜群の
食器は毎日の食事に最適です。
●寸法安定性に優れ、収縮がない
ので、身と蓋がぴったりと嵌合
(かんごう)します。

詳細は病院・福祉・一般用カタログをご覧ください

はし

四角 持ち手の形が四角形になっています。

六角 持ち手の形が六角形になっています。

八角 持ち手の形が八角形になっています。

はし箱

ポリプロピレン製

ブルー (BS) ピンク (PS)



BX-1 はし箱(仕切りあり) 225×57×25 ¥490



BX-2 はし箱(仕切りなし) 227×61×25 ¥490

アミハード箸

強化ナイロン樹脂製

グリーン (GR) アズキ (AA) ベージュ (V) 若草 (G) クリーム (C)

四角 ロングセラーの四角箸。先端はすべりにくい角型形状です。(シボ加工は施されていません。)



AH-225 はし 225mm ¥270



AH-210 はし 210mm ¥260



AH-195 はし 195mm ¥250



AH-180 はし 180mm ¥240



AH-160 はし 160mm ¥230

グリーン (GR) アズキ (AA) 若草 (G) クリーム (C) ピンク (P) オレンジ (O)



持ちやすいと評判の六角箸。
先端はシボ加工を施し食材をすべりにくくしました。



AH-220S はし 220mm ¥270

※AH-220Sは表面模様が「木目」です。



AH-210S はし 210mm ¥270



AH-195S はし 195mm ¥260



AH-180S はし 180mm ¥250



AH-160S はし 160mm ¥240

クリーム (C) グリーン (GR) アズキ (AA)



転がりにくく扱いやすい八角箸。
箸先が太く折れにくい LOG TYPEで、先端はシボ加工を施し食材をすべりにくくしました。

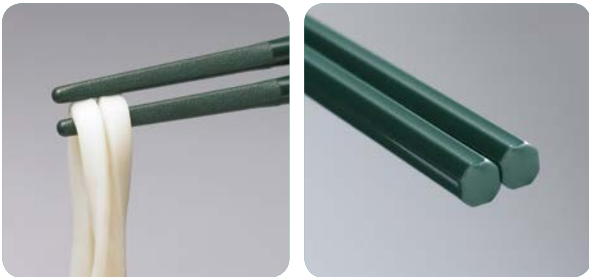

LOG TYPE (先が太めの箸です)



AH-205X はし 205mm ¥260



AH-185X はし 185mm ¥250

SKブラック&トレイ&アラカルト

アミハード箸

PBT箸

強化PBT樹脂製

黒 (BK) うるみ (U) あんず (ANZ) 赤 (R)



持ちやすいと評判の六角箸。
先端はシボ加工を施し食材をすべりにくくしました。

塩素漂白OK!
衛生的に使えます



TH-220S はし 220mm ¥280

※TH-220Sは表面模様が「木目」です。



TH-195S はし 195mm ¥260



TH-210SN はし 210mm ¥270



TH-180S はし 180mm ¥250

パブリック箸

強化R-PEN樹脂製

環境にやさしいパブリック箸

学校等で使用されているE-エポカル(PEN樹脂)を再生した原料を使用してパブリック箸を作っています。
(※再生原料を使用しておりますので、強度・耐久性が若干劣ります。)



ブラック (BK) ライトブルー (LBL) レモンイエロー (LY) ライトサーモン (LS) アイボリー (IV)



転がりにくく扱いやすい八角箸。
箸先が太く折れにくい LOG TYPEで、先端はシボ加工を施し食材をすべりにくくしました。

資源循環の推進商品として
価格改定しました

LOG TYPE (先が太めの箸です)



RH-205X はし 205mm ¥180

RH-185X はし 185mm ¥160

● 受マークは受注生産品です。

スプーン&フォーク

しっかり
持てるから自分で
食べたくなる



(使用スプーン：PPN-54 R スプーン (小))

PPスプーン ポリプロピレン製

●耐久性があり軽くて使いやすい
スプーンです。

溜 (T) クリーム (C) 赤 (R)

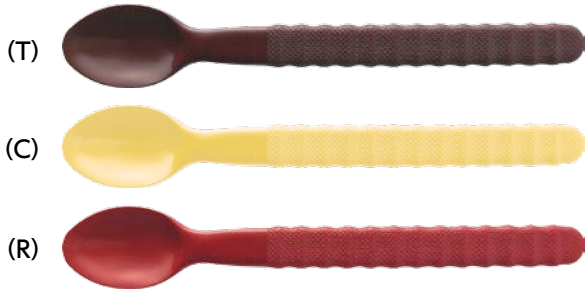

PPN-156 スプーン(大) 198mm/重量18g ¥340



PPN-56 スプーン(大) 163mm/重量15g ¥320

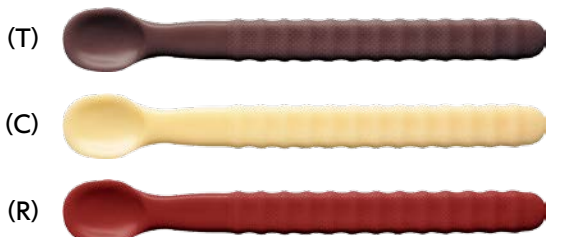

PPN-154 スプーン(小) 183mm/重量18g ¥340



PPN-54 スプーン(小) 149mm/重量14g ¥320



PPN-152 スプーン 198mm/重量17g ¥340



PPN-151 スプーン(ヘラ型) 197mm/重量17g ¥340

スプーン・フォークの先端部形状 (実物大)

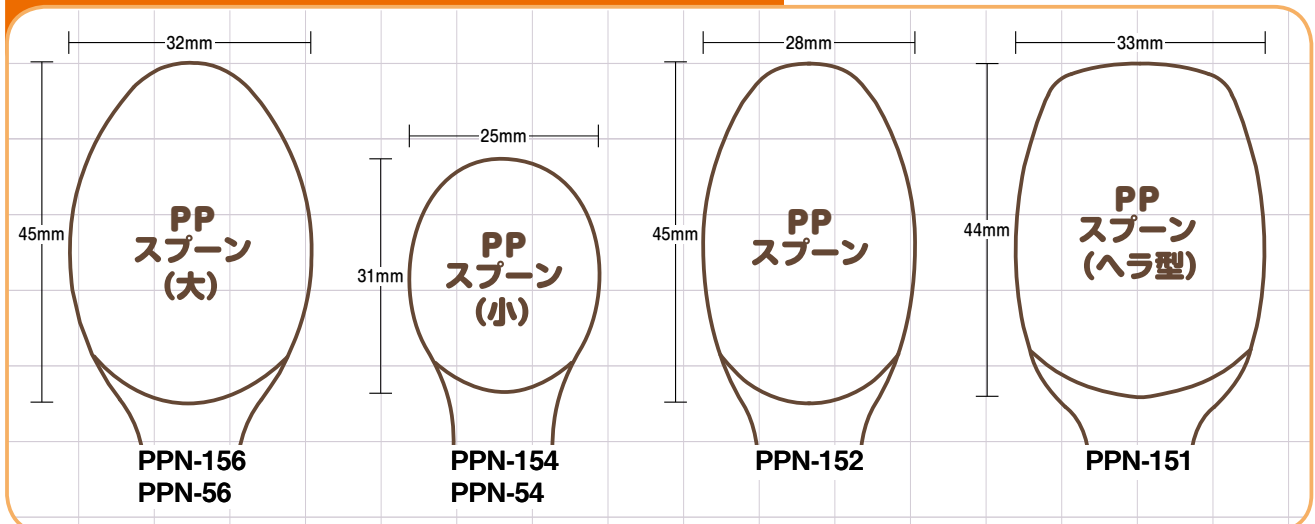

PPグリップ スプーン・フォーク

ステンレス・ポリプロピレン製

溜 (T) 赤 (R) ブラウン (BR)
オレンジ (O) イエロー (Y) 若草 (G)

- スプーンはすくいやすく、口に入れやすい形です。
- フォークは先端を適度に丸め安全性を高めた形です。



カレーやシチューに
使いやすい大きい
サイズです

大きいサイズの
フォークも
先が丸いから安心



48SP スプーン
175mm/重量24g ¥500

47FO フォーク
175mm/重量22g ¥500

保育給食にも
おすすめ

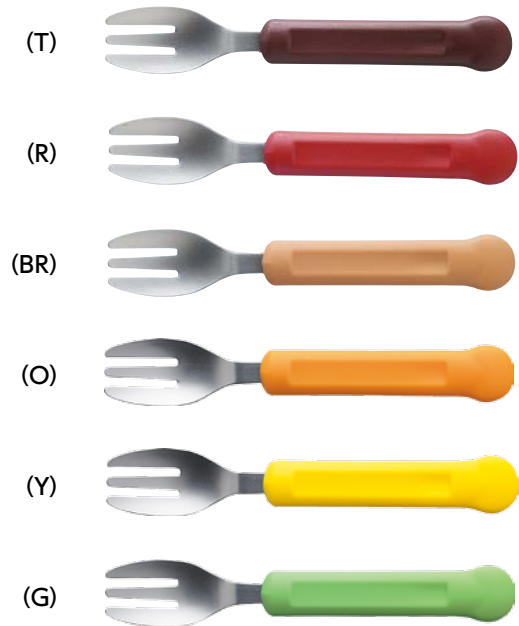
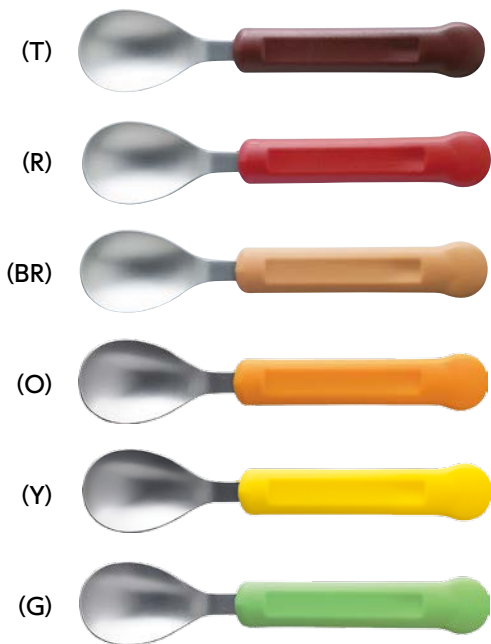

38SP スプーン
144mm/重量22g ¥450

37FO フォーク
144mm/重量20g ¥450

自分で食べ始めた
こどもたちにおすすめ



18SP スプーン
138mm/重量17g ¥450

口に入れやすいから
自分で食べられる

持ちやすく、 食べやすいスプーン

離乳食が終わり、
初めて自分で給食を
食べるこどもたちに
「食べることの楽しさ」
を伝えます。



(使用スプーン：18SP O PPグリップスプーン)

スプーン・フォークの先端部形状 (実物大)

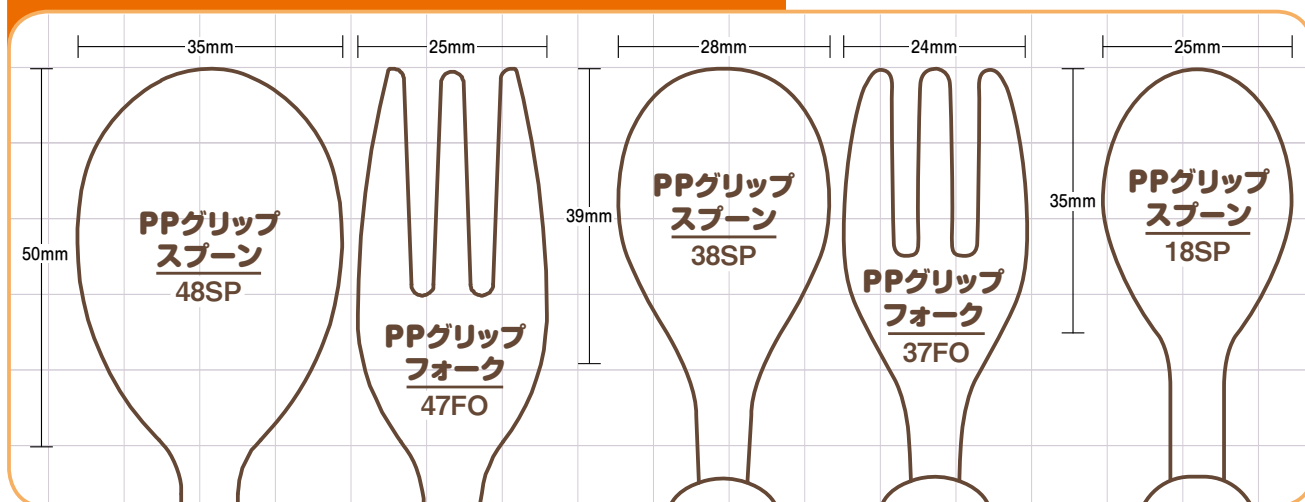

いざという時に備える 防災用食器

●軽く、持ち運びも便利なポリプロウエア クリ
ーム食器 →P.75~ をおすすめしています。



シリコン型 シリコンゴム製

オレンジ (O) スカイブルー (SB)

- ① スチームコンベクションオーブン、冷凍庫にも使用できます。
(-30℃~200℃)
- ② 全品、ホテルパンサイズに準拠した寸法です。
- ③ 自動食器洗浄機・熱風消毒保管庫にも使用できます。



おやつ・行事食に
おすすめです

塩素漂白OK!
衛生的に使えます

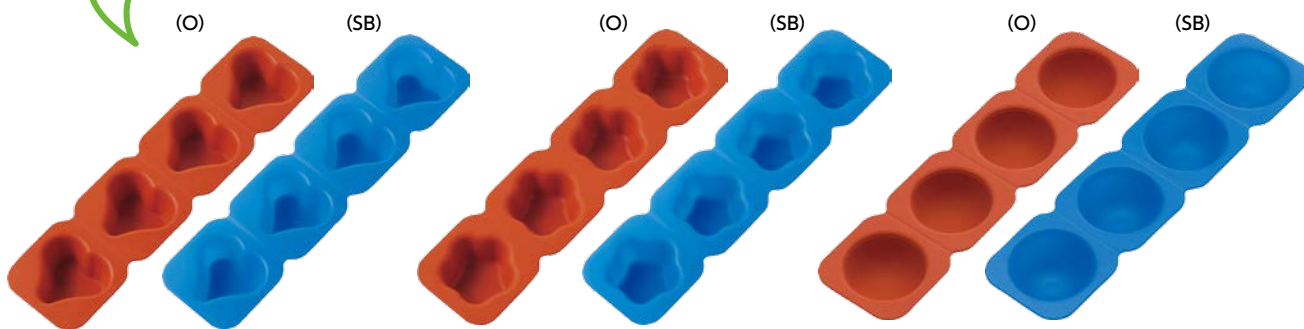

SFS-141 ハート型
260×65×25・20ml×4
¥1,270

SFS-142 星型
260×65×25・20ml×4
¥1,270

SFS-241 ドーム型
257×65×25・20ml×4
¥1,270

保温食缶

保温食缶は、特殊断熱材をポリプロピレンでサンドイッチした外缶に、中缶（アルミ缶）をセットして使用します。

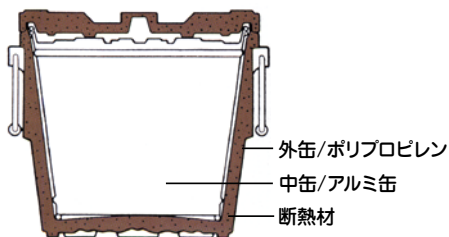

保温力が断然ちがう

断熱材を使用

- ① 中缶に入れる食品の温度を逃がさず**確かな保温効果**を発揮します。
- ② 中缶および本体の蓋は自動車等の運搬でも**こぼれない設計**です。

保温測定データ

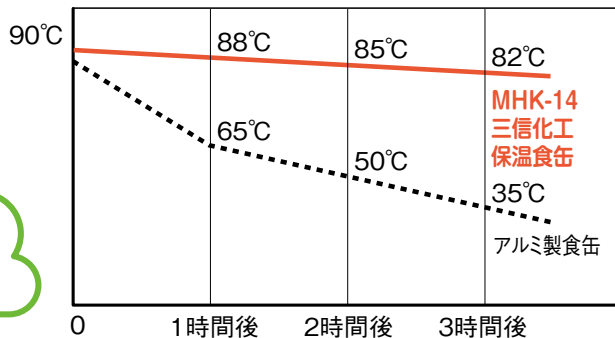

あたたかさを
運ぶ食缶



MHK-14 : V
360×335×321・14ℓ ¥39,000



MHK-14T (つる取手) : V
360×335×321・14ℓ ¥42,000

Ⓜ 外缶は絶対に熱風消毒保管庫に入れないでください。